

Toujours une coupe d'avance!



Appareil de coupe à fil chaud SPEWE GT127-34 



SPEWE. 

Des détails très convaincants

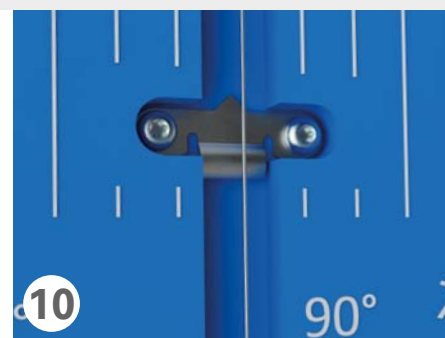
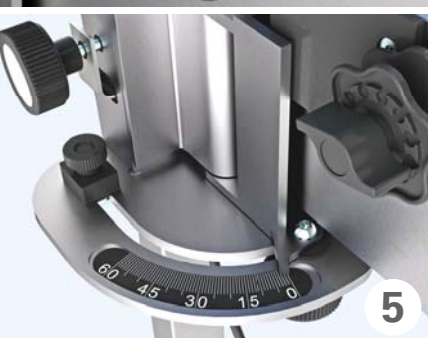

Variantes de coupe

droite

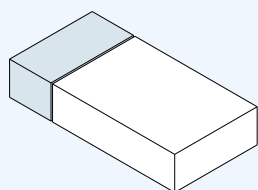

onglet

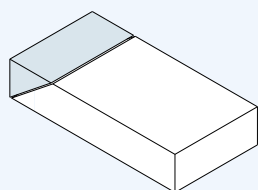

à rainure

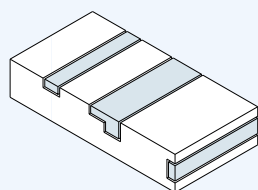

à rainure étagée

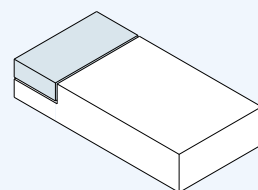

étagée/en feuillure

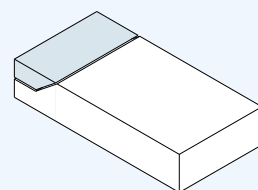

Appareil de coupe à fil chaud

Variantes d'installation

11



12



- 1 Longueur du cadre de découpe télescopable pour la facilité d'utilisation sur l'échafaudage
- 2 Coulisseau inclinable en continu - combiné avec le réglage du fil
- 3 Bouton-poussoir pour l'utilisation de l'appareil de coupe
- 4 Bobine de fil de réserve avec mécanisme de verrouillage pour un changement de fil rapide et sans outil
- 5 Affichage du biseau avec guide pour coupes répétées
- 6 Des plaques d'appui disposées verticalement et horizontalement assurent un guidage optimal des panneaux
- 7 Butée de profondeur escamotable et stable pour un réglage rapide et facile de la profondeur de la plaque
- 8 Bac de batterie et boîtier de régulateur de courant avec boîte de connexion pour couper l'archet (ou l'outil de coupe d'angle)
- 9 Prise éco pour une plus longue durée de vie de la batterie, le fil n'est chauffé que sur une longueur limitée, jusqu'à 200 coupes possibles avec une seule charge de batterie
- 10 Plaque de protection contre les brûlures avec embout intégré pour un réglage précis du fil
- 11 Appareil sur pied avec pied de stabilisation arrière
- 12 Utilisation de l'appareil sans pied de stabilisation arrière contre un mur ou un échafaudage

étagée d'onglet

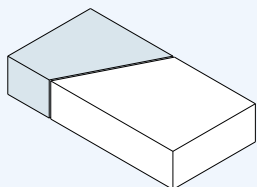

oblique

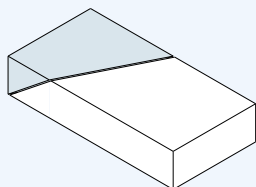

oblique d'onglet

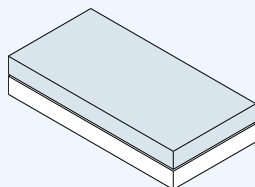

coupe de séparation

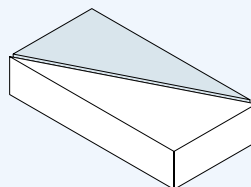

diagonale

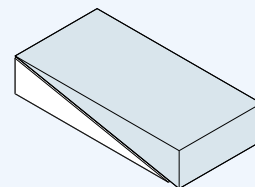



Accessoires pour SPEWE GT127-34

Disponible en option

Kit de accu CAS avec 2 x accumulateurs 18V 5.5Ah et chargeur rapide



Pied de stabilisation arrière



Découpeur d'angles ES-GT127-34A



Coffret de transport



Spewe est partenaire de l'alliance CAS. 1 batterie pour tout.



Le produit

Appareil de coupe sur pied à fil chaud compact SPEWE GT127-34 Accu pour plaques en polystyrène avec longueur de coupe réglable et chariot réglable en continu pour coupes en pente jusqu'à env. 7°. Pied réglable en hauteur. Utilisation mobile. Grâce à sa puissante batterie, jusqu'à 200 coupes possibles en 1 seule charge.

Données techniques

- Epaisseur de coupe à 90°: 340 mm
- Epaisseur de coupe à 45°: 220 mm
- Longueur de coupe: 780 - 1280 mm
- Poids: 16.0 kg

Volume de livraison

Appareil de coupe SPEWE GT127-34 Accu, rails d'appui bilatéraux, rail pour la découpeuse d'angle. Sans kit de accu.

Spewe AG

Hauptstrasse 332
Gewerbegebiet Mösli
CH-5326 Schwaderloch

Téléphone:

+41 56 203 03 30

Internet:

www.spewe.ch